

# Sprężyny skrętne

Legenda:

- d - średnica drutu
- Dw - średnica wewnętrzna
- A - długość ramienia
- B - długość ramienia
- z - liczba zwoi
- Lk - długość zwojna
- $\alpha$  - kąt pomiędzy ramionami
- $\alpha_1$  - kąt skręcenia ramion

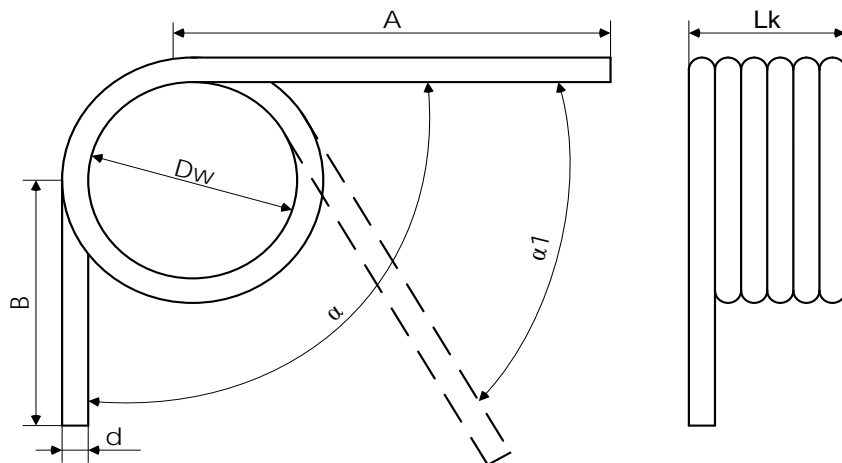

Przesyłając:

ZAPYTANIE     ZAMÓWIENIE     ILOŚĆ SZTUK

proszę o podanie następujących parametrów sprężyny:

**wymiary sprężyny:**

- d -
- Dw -
- Lk -  lub z -
- A -  B -
- $\alpha$  -



**materiał:**

- drut sprężynowy     drut sprężynowy nierdzewny
- w gatunku/rodzaj     w gatunku/rodzaj

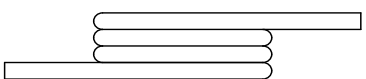
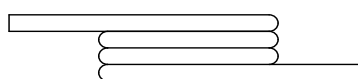
**kierunek zwoi sprężyny:**

- prawy      lewy 

**układ ramion:**

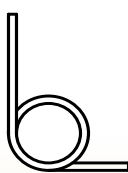
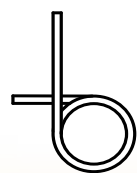
-   $\alpha=0^\circ$
-   $\alpha=180^\circ$
-   $\alpha=90^\circ$
-   $\alpha=270^\circ$