

# Akcesoria do sprężyn gazowych

Accessories for nitrogen gas springs for dies

## Przewody $\varnothing$ 5 mm i złączki

Hoses  $\varnothing$  5 mm and fittings

Elastyczne przewody  $\varnothing$  5 mm ze złączkami do połączeń sprężyn gazowych i różnych innych urządzeń.

Flexible hose diameter 5 mm with fittings, for connecting nitrogen gas springs and many other devices.

### SPECYFIKACJA MECHANICZNA PRZEWODÓW

### HOSE MECHANICAL SPECIFICATIONS

- » Temperatura pracy: -40 +93 °C
- » Ciśnienie pracy: max 415 bar
- » Minimalny promień zgięcia: 15 mm
- » Średnica zewnętrzna: max 5 mm

- » Working temperature: -40 +93 °C
- » Working pressure: max 415 bar
- » Minimum bending radius: 15 mm
- » Outside diameter: 5 mm

### UWAGI TECHNICZNE

### TECHNICAL NOTES

Przeliczenie długości przewodu:

Calculating hose length:

$$L = (A - 25) \times 1.05 \text{ (wymiarzy w milimetrach)}$$

$$L = (A - 25) \times 1.05 \text{ (dimensions in millimetres)}$$

L = Długość przewodu (razem ze złączkami)

L = Hose length (fittings included)

A = Dystans pomiędzy sprężynami do podłączenia

A = Distance between gas springs to be connected

ARTN00 = Dwie sztuki na jeden przewód

ARTN00 = Two pieces for each hose

ATN000 = Określ długość w zamówieniu.  
Przewód jest kompletny ze złączkami

ATN000 = Specify length when ordering.  
The hose is complete with fittings

### MONTAŻ / ASSEMBLY

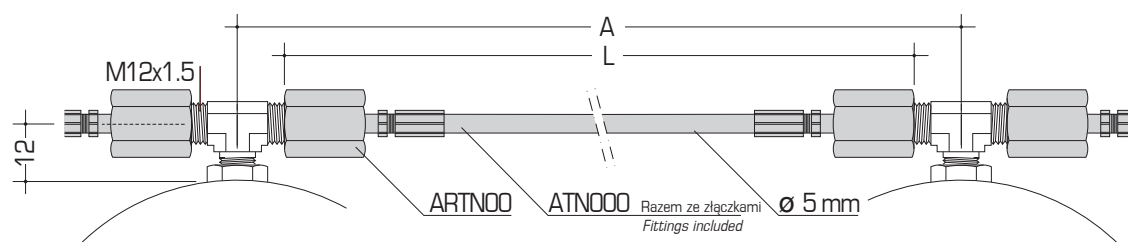
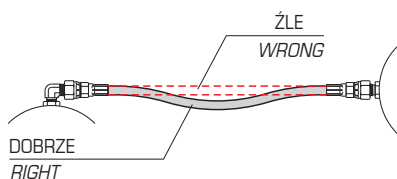
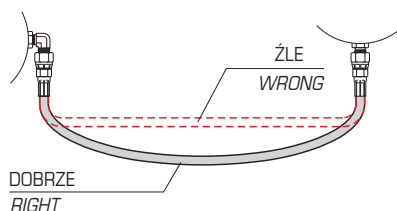

DŁUGOŚCI STANDARDOWYCH PRZEWODÓW ZE ZŁĄCZKAMI (Inne wymiary mogą być przygotowane na żądanie).  
LENGTH OF STANDARD HOSES, FITTINGS INCLUDED (Different lengths can be prepared on request)

MODEL MODEL	A mm	L mm	MODEL MODEL	A mm	L mm	MODEL MODEL	A mm	L mm
ATN 150	168	150	ATN 350	358	350	ATN 800	787	800
ATN 175	192	175	ATN 400	406	400	ATN 900	882	900
ATN 200	215	200	ATN 500	501	500	ATN 1000	977	1000
ATN 250	263	250	ATN 600	596	600			
ATN 300	311	300	ATN 700	692	700			



## ZŁĄCZKI: PRZEWÓD $\varnothing$ 5 mm - SPRĘŻYNA GAZOWA / GAS SPRING TO HOSE $\varnothing$ 5 mm FITTINGS

MODEL / MODEL MODEL / MODEL

ARN000

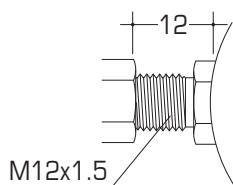

ARN270R

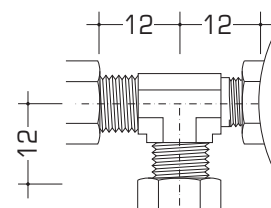

ARN090

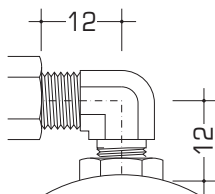

ARN270

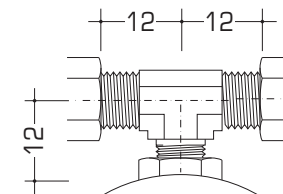

ARN045

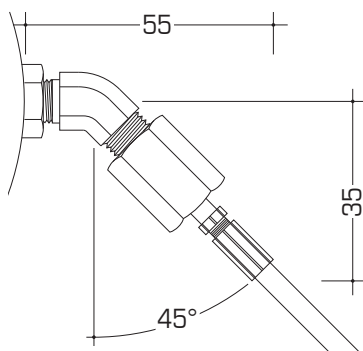

Akcesoria do sprężyn gazowych

## ZŁĄCZKI: PRZEWÓD $\varnothing$ 5 mm - PRZEWÓD $\varnothing$ 5 mm / HOSE $\varnothing$ 5 mm TO HOSE $\varnothing$ 5 mm FITTINGS

MODEL / MODEL

ARN270T

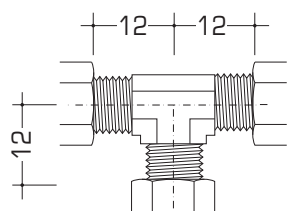

ARN360T

