

Akcesoria do sprężyn gazowych

Accessories for nitrogen gas springs for dies

Przewody \varnothing 8 mm i złączki

Hoses \varnothing 8 mm and fittings

Elastyczne przewody \varnothing 8 mm ze złączkami do podłączeń sprężyn gazowych i różnych innych urządzeń.

Flexible hose diameter 8 mm with fittings, for connecting nitrogen gas springs and many other devices.



MONTAŻ / ASSEMBLY

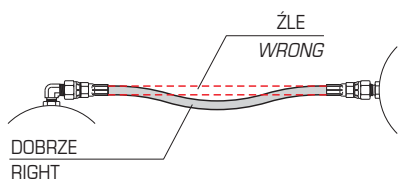
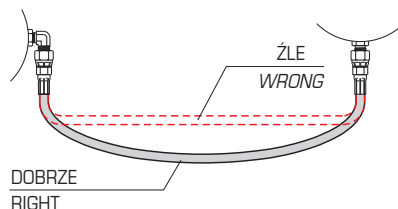

SPECYFIKACJA MECHANICZNA PRZEWODÓW

- » Temperatura pracy: -40 +93 °C
- » Ciśnienie pracy: max 415 bar
- » Minimalny promień zgięcia: 15 mm
- » Średnica zewnętrzna: max 8.4 mm

HOSE MECHANICAL SPECIFICATIONS

- » Working temperature: -40 +93 °C
- » Working pressure: max 415 bar
- » Minimum bending radius: 15 mm
- » Outside diameter: max 8.4 mm

UWAGI TECHNICZNE

Przeliczenie długości przewodu:
 $L = (A - 25) \times 1.05$ (wymiar w milimetrach)
 $L =$ Długość przewodu (razem ze złączkami)
 $A =$ Dystans pomiędzy sprężynami do podłączenia
 ART00 = Dwie sztuki na jeden przewód
 AT000 = Określi długość w zamówieniu. Przewód jest kompletny ze złączkami

TECHNICAL NOTES

Calculating hose length:
 $L = (A - 25) \times 1.05$ (dimensions in millimetres)
 $L =$ Hose length (fittings included)
 $A =$ Distance between gas springs to be connected
 ART00 = Two pieces for each hose
 AT000 = Specify length when ordering. The hose is complete with fittings

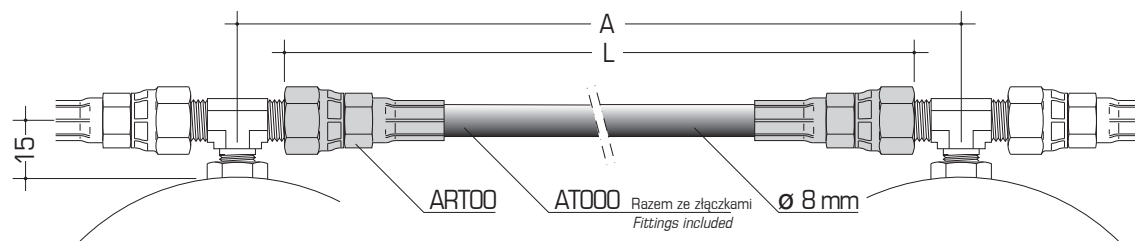

DŁUGOŚCI STANDARDOWYCH PRZEWODÓW ZE ZŁĄCZKAMI (Inne wymiary mogą być przygotowane na żądanie).
 LENGTH OF STANDARD HOSES FITTINGS INCLUDED (Different lengths can be prepared on request)

MODEL MODEL	A mm	L mm	MODEL MODEL	A mm	L mm	MODEL MODEL	A mm	L mm
AT 150	168	150	AT 350	358	350	AT 800	787	800
AT 175	192	175	AT 400	406	400	AT 900	882	900
AT 200	215	200	AT 500	501	500	AT 1000	977	1000
AT 250	263	250	AT 600	596	600			
AT 300	311	300	AT 700	692	700			



ZŁĄCZKI: PRZEWÓD \varnothing 8 mm - SPRĘŻYNA GAZOWA / GAS SPRING TO HOSE \varnothing 8 mm FITTINGS

MODEL / MODEL

AR000

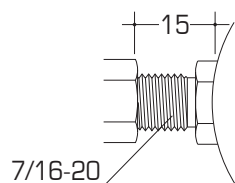

MODEL / MODEL

AR270R

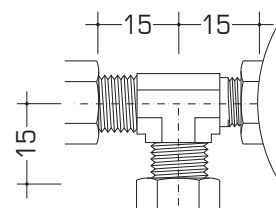

AR090

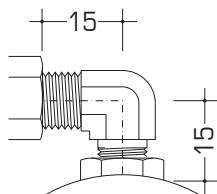

AR270

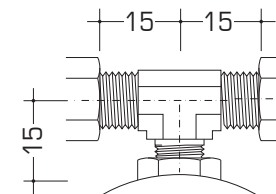

AR045

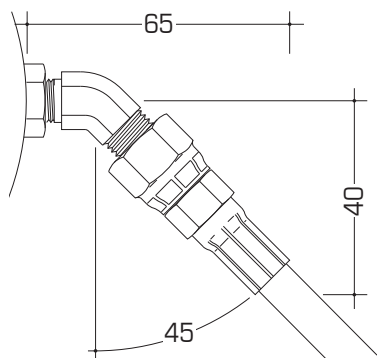

Akcesoria do sprężyn gazowych

ZŁĄCZKI: PRZEWÓD \varnothing 8 mm - PRZEWÓD \varnothing 8 mm / HOSE \varnothing 8 mm TO HOSE \varnothing 8 mm FITTINGS

MODEL / MODEL

AR270T

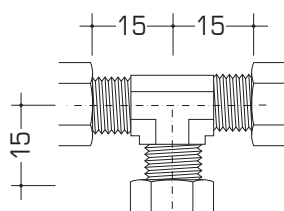

AR360T

